

# КТР-121

## Блок автоматического управления котловыми агрегатами. Модуль общекотельных аварий ПРМ-х.1 Руководство по эксплуатации

### 1 Введение

Данное руководство по эксплуатации предназначено для ознакомления с элементами интерфейса и конструкцией прибора.

Подключение модуля ПРМ к любому КТР-121.02 и КТР-121.01.10 расширяет возможности контроля общекотельных аварий.

### 2 Технические характеристики

Наименование	Значение	
Диапазон напряжения питания	~ 94...264 В (номинальное ~ 230 В)	= 19...30 В (номинальное = 24 В)
Потребляемая мощность, не более	17 ВА	10 Вт
<b>Дискретные входы</b>		
Тип датчика	Механические коммутационные устройства	
Номинальное напряжение питания	230 В	24 В
<b>Аналоговые входы</b>		
Тип датчика	Pt1000/Pt100: $\alpha = 0,00385 \text{ 1/}^\circ\text{C}$ (-200...+850 °C), 100M: $\alpha = 0,00428 \text{ 1/}^\circ\text{C}$ (-180...+200 °C), 4...20 мА, NTC10K R <sub>25</sub> = 10 000 Ом, B <sub>25/100</sub> = 3950 К (-20... +125 °C)	
Предел основной приведенной погрешности	± 1,0 %	
Гальваническая развязка	Отсутствует	
<b>Дискретный выход</b>		
Допустимый ток нагрузки, не более	5 А	3 А
Гальваническая развязка	Индивидуальная	
<b>Конструкция</b>		
Тип корпуса	Для крепления на DIN-рейку (35 мм)	
Габаритные размеры	123 × 90 × 58 мм	
Степень защиты корпуса по ГОСТ 14254-2015	IP20	
Встроенный блок питания	= 24 В	-

### 3 Условия эксплуатации

Прибор предназначен для эксплуатации в следующих условиях:

- закрытые взрывобезопасные помещения без агрессивных паров и газов;

### 5 Схема подключения

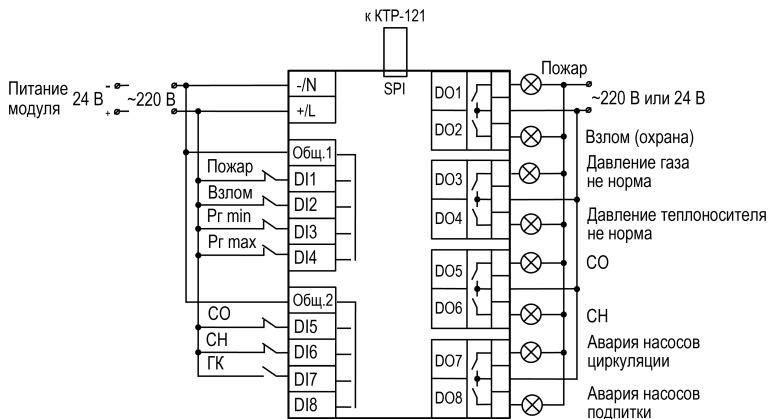

Обозначение сигналов:

- **Пожар** – сигнал от датчика пожарной безопасности (H3);
- **Взлом** – сигнал от датчика проникновения в помещении котельной (H3);
- **Pr min** – реле минимального давления газа (H3);
- **Pr max** – реле максимального давления газа (H3);
- **CO** – датчик загазованности угарным газом II порог (H3);
- **CH** – датчик загазованности метан II порог (H3);
- **ГК** – сигнал обратной связи газового клапана (HO).

- температура окружающего воздуха от минус 20 до +55 °C;
- верхний предел относительной влажности воздуха: не более 80 % при +25 °C и более низких температурах без конденсации влаги;
- допустимая степень загрязнения 1 (несущественные загрязнения или наличие только сухих непроводящих загрязнений);
- атмосферное давление от 84 до 106,7 кПа.

### 4 Монтаж



#### ОПАСНОСТЬ

Монтировать прибор должен только обученный специалист с допуском на проведение электромонтажных работ. Во время монтажа следует использовать средства индивидуальной защиты и специальный электромонтажный инструмент с изолирующими свойствами до 1000 В. Компания ОВЕН не несет ответственности за последствия, связанные с несоблюдением требований данного руководства.

Прибор следует монтировать в шкафу, конструкция которого должна обеспечивать защиту от попадания в него влаги, грязи и посторонних предметов.



Рисунок 4.1 – Монтаж



Рисунок 4.2 – Отсоединение съемных частей клемм

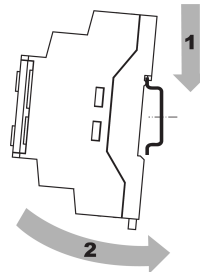

Рисунок 4.3 – Демонтаж

Для монтажа прибора на DIN-рейке следует (см. рисунок 4.1):

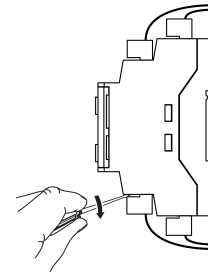
1. Установить прибор на DIN-рейку.
2. С усилием прижать прибор к DIN-рейке и зафиксировать защелку.
3. Присоединить ответные части съемных клеммников.

Демонтаж прибора (см. рисунок 4.3):

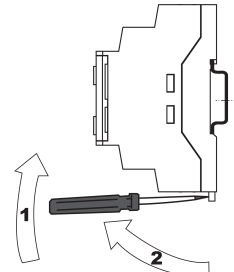
1. Снять ответные части съемных клеммников (см. рисунок 4.2).
2. Отжать отверткой защелку и снять прибор.

### 6 Подключение модуля к головному устройству



#### ВНИМАНИЕ

Подключение модуля к головному устройству и подключение устройств к модулю выполнять только при отключенном питании всех устройств.

Модуль подключается к головному устройству с помощью шлейфа из комплекта поставки. Монтаж шлейфа следует выполнить в порядке указанном на рисунке 6.1.



Рисунок 6.1 – Укладка шлейфа в углубление

## 7 Аварии

Тип аварии	Условие срабатывания	Сброс
Модуль: Авария	Нет связи с модулем расширения	Вручную, командой сброса аварии после устранения неисправности
СО: Авария	Сработал датчик загазованности СО	
СН4: Авария	Сработал датчик загазованности СН	
Взлом: Авария	Сработал датчик проникновения в котельную	
Ргаза: АвНиже	Сработало реле минимального давления газа на вводе	
Ргаза: АвВыше	Сработало реле максимального давления газа на вводе	
Ргаза: АвДат	Одновременно поступили сигналы о минимальном и максимальном давлении газа на вводе	

## 8 Особенности подключения к модификациям КТР-121

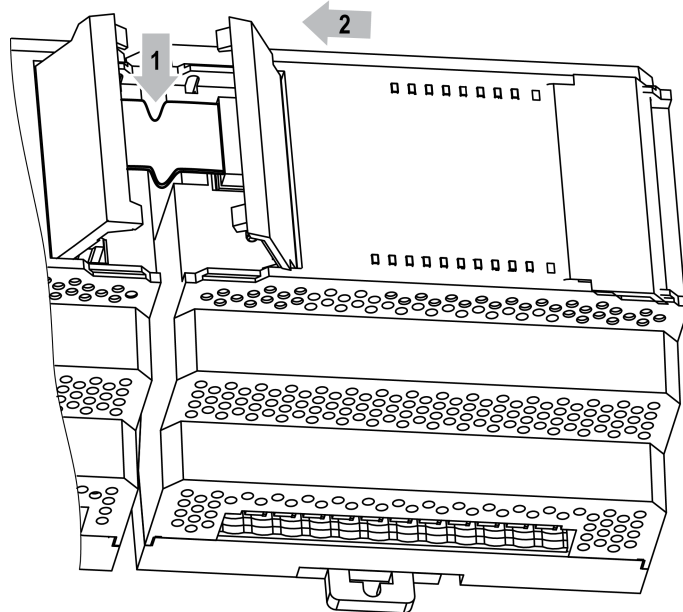

Рисунок 8.1 – Подключение: 1) к КТР-121.01.10, КТР-121.02.20 или КТР-121.02.41, 2) к КТР-121.02.40

## 9 Работа с экранами настройки



## 10 Работа с экранами (продолжение)

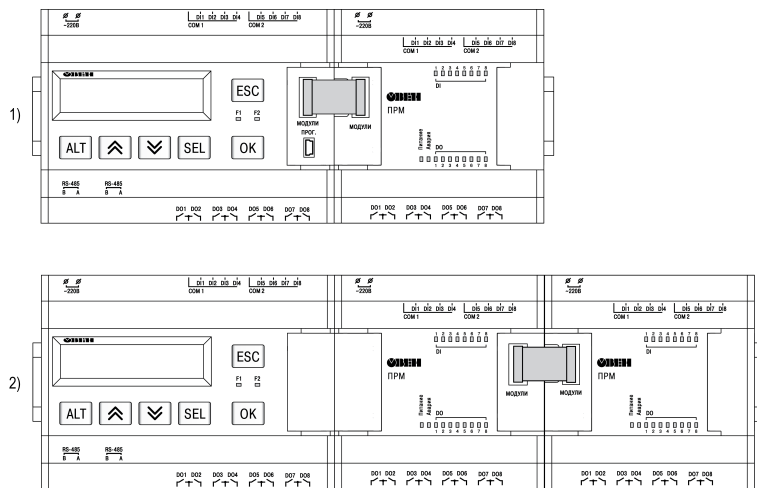
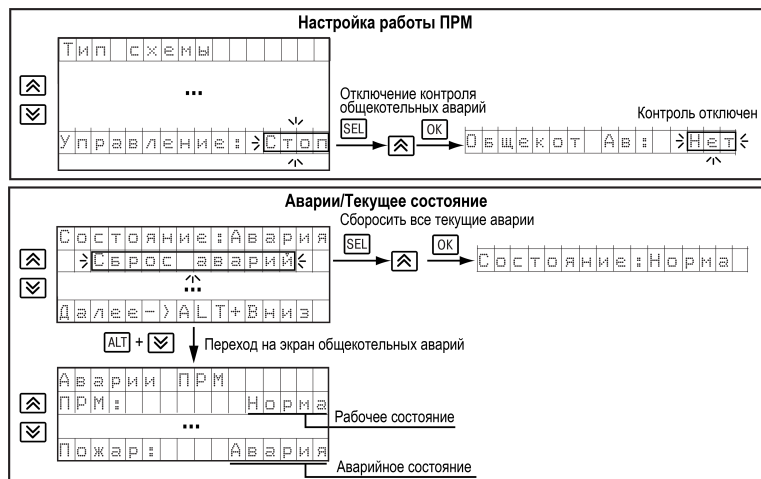