

# ПРМ-х.3

## Модуль расширения аналогового ввода-вывода Руководство по эксплуатации

### Введение

Настоящее Руководство по эксплуатации предназначено для ознакомления обслуживающего персонала с установкой, подключением и краткими техническими характеристиками прибора. Полная версия руководства по эксплуатации размещена в электронном виде на официальном сайте [www.owen.ru](http://www.owen.ru).

### 1 Технические характеристики и условия эксплуатации

#### 1.1 Технические характеристики

Таблица 1 – Общие технические характеристики

Наименование	Значение
<b>Программирование</b>	
Среда программирования	OwenLogic
<b>Коммуникационный интерфейс</b>	
Скорость обмена по внутренней шине пакетами данных по 16 бит	4000 пакет/с
Частота внутренней шины	2,25 МГц
Максимальное количество модулей на шине	2 шт.
<b>Конструкция</b>	
Тип корпуса	Для крепления на DIN-рейку (35 мм)
Габаритные размеры	88 × 90 × 58 мм
Степень защиты корпуса по ГОСТ 14254-2015	IP20
Масса модуля, не более	0,4 кг
Средний срок службы	8 лет

Таблица 2 – Характеристики приборов с питанием 230 В

Наименование	Значение
Диапазон переменного напряжения питания	90...264 В (номинальное 230 В, при 50 Гц)
Диапазон постоянного напряжения питания	127...373 В (номинальное 230 В)
Гальваническая развязка	Есть
Электрическая прочность изоляции	2300 В
Потребляемая мощность, не менее	8 ВА

Таблица 3 – Характеристики приборов с питанием 24 В

Наименование	Значение
Диапазон напряжения питания	=19...30 В (номинальное =24 В)
Гальваническая развязка	Есть
Электрическая прочность изоляции	510 В
Потребляемая мощность, не менее	4 Вт
Защита от подключения неверной полярности питающего напряжения	Есть

Таблица 4 – Характеристики аналоговых входов

Наименование	Значение
Типы поддерживаемых датчиков и входных сигналов	см. таблицу 6
Время опроса одного канала ТС	0,8 с
Время опроса одного канала ТП/ унифицированного сигнала	0,6 с
Разрядность встроенного АЦП	16 бит
Внутреннее сопротивление аналогового входа, не менее	10 кОм
Внешнее сопротивление для измерения тока	45...50 Ом
Предел основной приведенной погрешности при измерениях:	
термоэлектрическими преобразователями	± 0,5 %
термометрами сопротивления и унифицированными сигналами постоянного напряжения и тока	± 0,25 %
Дополнительная приведенная погрешность, вызванная изменением температуры окружающей среды в пределах рабочего диапазона, на каждые 10 градусов	0,5 % от основной
Гальваническая изоляция аналоговых входов	Отсутствует

Таблица 5 – Характеристики универсальных аналоговых выходов типа «АУ»

Наименование	Значение
Тип аналогового сигнала	Универсальный: ток (нагрузка типа «И») или напряжение (нагрузка типа «У»), выбирается в OwenLogic
Разрядность ЦАП	12 бит
Питание аналоговых выходов	Внешнее, отдельно на каждый выход
Защита от подключения неверной полярности питающего напряжения	Есть
Сопротивление нагрузки для режима:	
4...20 мА, не более	300 Ом
0...10 В, не менее	1000 Ом
Напряжение питания	15...30 В
Типы сигналов для управления ИМ	0...20 мА, 4...20 мА, 0...24 мА, 0...5 В, 0...10 В
Предел основной приведенной погрешности	± 0,5 В
Дополнительная приведенная погрешность, вызванная изменением температуры	0,25 % от основной

Продолжение таблицы 5

Наименование	Значение
окружающей среды в пределах рабочего диапазона, на каждые 10 градусов	
Гальваническая развязка	Есть (индивидуальная)
Электрическая прочность изоляции	510 В

Таблица 6 – Датчики и сигналы, подключаемые к аналоговому входу

Наименование	Диапазон измерений	Предел основной приведенной погрешности
<b>Резистивный сигнал</b>		
0...3950 Ом	0...100 %	± 0,25 %
<b>Сигнал постоянного напряжения</b>		
-50...+50 мВ	0...100 %	± 0,25 %
<b>Унифицированные сигналы по ГОСТ 26.011-80</b>		
0...1 В	0...100 %	± 0,25 %
0...5 мА	0...100 %	
0...20 мА	0...100 %	
4...20 мА	0...100 %	
<b>Термометры сопротивления по ГОСТ Р 6651-2009</b>		
Cu 50 (α = 0,00426 °C <sup>-1</sup> )*	-50...+200	± 0,25 %
Cu 50 (α = 0,00428 °C <sup>-1</sup> )	-180...+200	
Pt 50 (α = 0,00385 °C <sup>-1</sup> )	-200...+850	
Pt 50 (α = 0,00391 °C <sup>-1</sup> )	-200...+850	
Cu 100 (α = 0,00426 °C <sup>-1</sup> )	-50...+200	
Cu 100 (α = 0,00428 °C <sup>-1</sup> )	-180...+200	
Pt 100 (α = 0,00385 °C <sup>-1</sup> )	-200...+850	
Pt 100 (α = 0,00391 °C <sup>-1</sup> )	-200...+850	
Ni 100 (α = 0,00617 °C <sup>-1</sup> )	-60...+180	
Pt 500 (α = 0,00385 °C <sup>-1</sup> )	-200...+850	
Pt 500 (α = 0,00391 °C <sup>-1</sup> )	-200...+850	
Cu 500 (α = 0,00426 °C <sup>-1</sup> )	-50...+200	
Cu 500 (α = 0,00428 °C <sup>-1</sup> )	-180...+200	
Ni500 (α = 0,00617 °C <sup>-1</sup> )	-60...+180	
Cu 1000 (α = 0,00426 °C <sup>-1</sup> )	-50...+200	
Cu 1000 (α = 0,00428 °C <sup>-1</sup> )	-180...+200	
Pt 1000 (α = 0,00385 °C <sup>-1</sup> )	-200...+850	
Pt 1000 (α = 0,00391 °C <sup>-1</sup> )	-200...+850	
Ni 1000 (α = 0,00617 °C <sup>-1</sup> )	-60...+180	
<b>Термоэлектрические преобразователи по ГОСТ Р 8.585-2001</b>		
ТХК (L)	-200...+800	± 0,5 % (± 0,25 %)**
ТЖК (J)	-200...+1200	
ТНН (N)	-200...+1300	
ТХА (K)	-200...+1360	
ТПП (S)	-50...+1750	
ТПП (R)	-50...+1750	
ТПР (B)	+200...+1800	
ТВР (A-1)	0...+2500	
ТВР (A-2)	0...+1800	
ТВР (A-3)	0...+1800	
ТМК (T)	-250...+400	



#### ПРЕДУПРЕЖДЕНИЕ

\* Коэффициент, определяемый по формуле  $\alpha = \frac{R_{100} - R_0}{R_0 \cdot 100 \text{ } ^\circ\text{C}}$ , где  $R_{100}$ ,  $R_0$  - значения сопротивления термопреобразователя сопротивления по номинальной статической характеристике соответственно при 100 и 0 °C, и округляемый до пятого знака после запятой.  
\*\* Основная приведенная погрешность без коррекции «холодного спая».

#### 1.2 Условия эксплуатации

- Прибор предназначен для эксплуатации в следующих условиях:
- закрытые взрывобезопасные помещения без агрессивных паров и газов;
  - температура окружающего воздуха от минус 20 до плюс 55 °C;
  - верхний предел относительной влажности воздуха: не более 80 % при +35 °C и более низких температурах без конденсации влаги;
  - атмосферное давление от 84 до 106,7 кПа;
  - допустимая степень загрязнения 1 (несущественные загрязнения или наличие только сухих непроводящих загрязнений).
- По устойчивости к климатическим воздействиям при эксплуатации прибор соответствует группе исполнения В4 по ГОСТ Р 52931-2008.
- По устойчивости к механическим воздействиям при эксплуатации прибор соответствует группе исполнения N2 по ГОСТ Р 52931-2008 (частота вибрации от 10 до 55 Гц).
- По устойчивости к воздействию атмосферного давления прибор относится к группе Р1 по ГОСТ Р 52931-2008.
- Прибор отвечает требованиям по устойчивости к воздействию помех в соответствии с ГОСТ 30804.6.2-2013.
- По уровню излучения радиопомех (помехозащиты) прибор соответствует нормам, установленным для оборудования класса А по ГОСТ 30805.22-2013.
- Прибор устойчив к прерываниям, провалам и выбросам напряжения питания:
- для переменного тока в соответствии с требованиями ГОСТ 30804.6.2-2013 (степень жесткости PS2);
  - для постоянного тока в соответствии с требованиями ГОСТ IEC 61131-2-2012 – длительность прерывания напряжения питания до 10 мс включительно, длительность интервала от 1 с и более.

## 2 Меры безопасности

По способу защиты обслуживающего персонала от поражения электрическим током, прибор относится к классу II ГОСТ IEC 61131-2-2012.

Во время эксплуатации, технического обслуживания и поверки прибора следует соблюдать требования ГОСТ 12.3.019–80, «Правил эксплуатации электроустановок потребителей» и «Правил охраны труда при эксплуатации электроустановок».

Во время эксплуатации прибора открытые контакты клеммника находятся под опасным для жизни напряжением. Прибор следует устанавливать в специализированных шкафах, доступных только квалифицированным специалистам.

Любые подключения к прибору и работы по его техническому обслуживанию следует производить только при отключенном питании прибора и подключенных к нему устройств.

Не допускается попадание влаги на контакты выходного разъема и внутренние электрэлементы прибора. Прибор запрещено использовать в агрессивных средах с содержанием в атмосфере кислот, щелочей, масел и т. п.

## 3 Монтаж



Рисунок 1 – Установка прибора

Для монтажа прибора следует:

1. Подготовить место на DIN-рейке для установки прибора с учетом размеров корпуса (см. рисунок 2).
2. Установить прибор на DIN-рейку в соответствии с рисунком 1 в направлении стрелки 1;
3. С усилием прижать к DIN-рейке в направлении, показанном стрелкой 2. Отверткой зафиксировать защелку.
4. Смонтировать внешние устройства с помощью ответных клеммников из комплекта поставки.

Для демонтажа прибора следует:

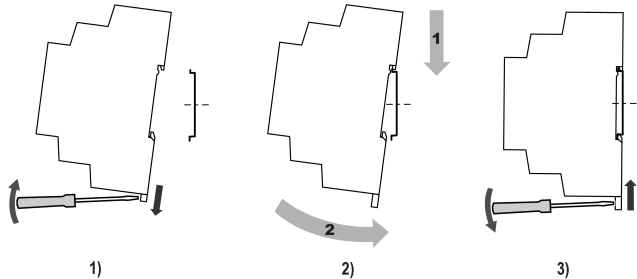
1. Отсоединить клеммы внешних устройств без их демонтажа;
2. Прodelать действия рисунка 1 в обратном порядке.



Рисунок 2 – Габаритные размеры

## 4 Быстрая замена

Конструкция клемм модуля позволяет оперативно заменить прибор без демонтажа подключенных к нему внешних линий связи. Для замены модуля следует:

1. Обесточить все линии связи, подходящие к модулю, в том числе линии питания;
2. Отделить от модуля съемные части каждой из клемм с подключенными внешними линиями связи с помощью отвертки или другого подходящего инструмента;
3. Снять прибор с DIN-рейки, на его место установить другой прибор (аналогичной модификации по питанию) с предварительно удаленными съемными частями клемм;
4. К установленному модулю подсоединить разъёмные части клемм с подключенными внешними линиями связи.

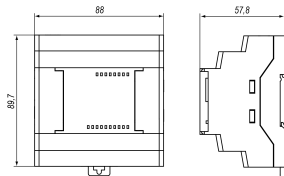
## 5 Подключение

### 5.1 Назначение контактов клеммника



Рисунок 3 – Назначение контактов клеммника

### 5.2 Схемы гальванической развязки



Рисунок 4 – Схемы гальванической развязки (1) 230 В и (2) 24 В модификаций

### 5.3 Подключение модуля к головному устройству

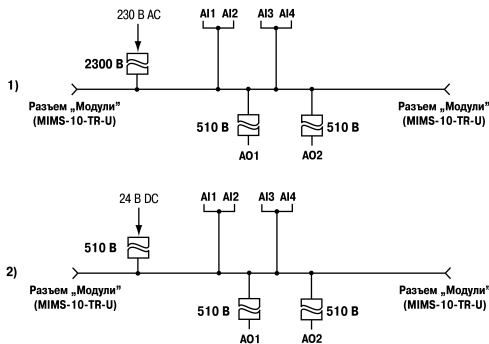

#### ВНИМАНИЕ

Подключение модулей к головному устройству и подключение устройств к модулям следует выполнять только при отключенном питании всех устройств.



Рисунок 5 – Укладка шлейфа в углубление

### 5.4 Подключение датчиков

#### 5.4.1 Подключение ТС

ТС подключается по трехпроводной схеме.

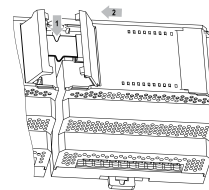
Соединение ТС с прибором по двухпроводной схеме следует производить в случае невозможности использования трехпроводной схемы, например, при установке прибора на объектах, оборудованных ранее проложенными двухпроводными монтажными трассами.



Рисунок 6 – Подключение ТС к AI ПРМ-х.3

#### 5.4.2 Подключение ТП

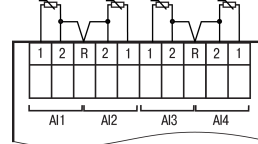

#### ВНИМАНИЕ

Запрещается использовать ТП с неизолированным рабочим спаем.

В приборе предусмотрена схема автоматической компенсации температуры свободных концов ТП.

Датчик температуры «холодного спая» установлен рядом с клеммником прибора.



Рисунок 7 – Подключение ТП к AI ПРМ-х.3

#### 5.4.3 Подключение датчиков с выходным сигналом в виде постоянного напряжения

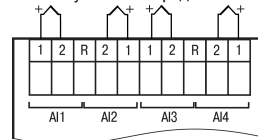

Рисунок 8 – Подключение датчиков с выходом в виде тока (AI2 и AI4) и с выходом в виде напряжения (AI1 и AI3)

#### 5.4.4 Подключение резистивных датчиков

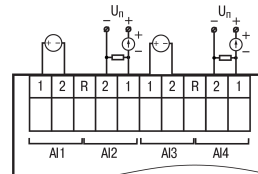

Рисунок 9 – Подключение резистивных датчиков

### 5.5 Подключение нагрузки к ВУ

#### 5.5.1 Подключение нагрузок типа И и У

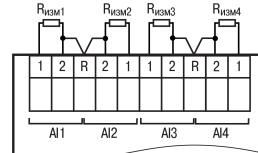

Рисунок 10 – Схема подключения к АО ПРМ-х.3 нагрузки типа И



Рисунок 11 – Схема подключения к АО ПРМ-х.3 нагрузки типа У

## 6 Маркировка

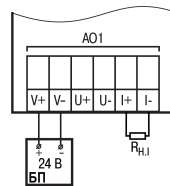
На корпус прибора нанесены:

- наименование прибора;
- степень защиты корпуса по ГОСТ 14254;
- напряжение и частота питания;
- потребляемая мощность;
- класс защиты от поражения электрическим током по ГОСТ IEC 61131-2-2012;
- знак соответствия требованиям ТР ТС (EAC);
- страна-изготовитель;
- заводской номер прибора и год выпуска.

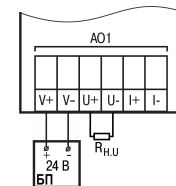
На потребительскую тару нанесены:

- наименование прибора;
- знак соответствия требованиям ТР ТС (EAC);
- страна-изготовитель;
- заводской номер прибора и год выпуска.

Россия, 111024, Москва, 2-я ул. Энтузиастов, д. 5, корп. 5

тел.: +7 (495) 641-11-56, факс: +7 (495) 728-41-45

тех.поддержка 24/7: 8-800-775-63-83, support@owen.ru

отдел продаж: sales@owen.ru

www.owen.ru

пер: 1-RU-49522-1.12